

Мобильный климатический комплекс

РУКОВОДСТВО ПОЛЬЗОВАТЕЛЯ

Прочитайте и сохраните эти инструкции перед использованием

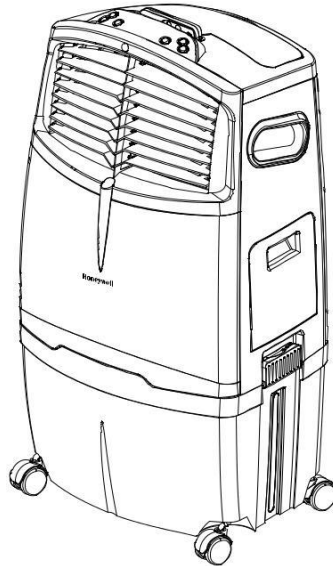

Модель: **CL30XC/ CHL30XC**

Номинальное напряжение:
220 В / 50 Гц

Номинальная мощность:
Режим мойки воздуха: 250 Вт
Режим обогрева: 2000 Вт
(CHL30XC)

По вопросам о товаре или поддержке посетите www.ecofriend.ru

Сервисный центр: Россия, г. Мытищи, ул. Олимпийский проспект, д.46, к.3

Тел.: +7 (495) 961-70-92

РУКОВОДСТВО ДЛЯ БЫСТРОГО СТАРТА



Залейте воду в устройство и подключите его к электросети.

Примечание: Проверьте, чтобы напряжение в сети соответствовало требованиям по эксплуатации устройства.



Устройство можно установить в любом удобном месте квартиры.

Примечание: Мойка воздуха обладает возможностью овеивать все пространство потоками воздуха, поэтому устройство можно устанавливать в соседних помещениях, при этом достаточно открыть двери



Включите устройство и наслаждайтесь чистым и увлажненным воздухом.

Примечание: Увлажнение и очистка начнется через 10-15 минут с начала работы прибора. (Требуется время, чтобы фильтр наполнился водой).

СОДЕРЖАНИЕ

Внимательно прочтите все инструкции перед установкой и включением устройства и, пожалуйста, сохраните это руководство для будущего использования. Это руководство предоставит Вам важную информацию по установке, управлению, обслуживанию и устранению неисправностей Вашего охладителя. Отказ следовать этим инструкциям может повредить устройство и/или ухудшить его работу и прервать действие гарантии.

РАЗДЕЛ	СТРАНИЦА
1. БЛАГОДАРИМ ВАС	2
2. ПРИНЦИП РАБОТЫ УСТРОЙСТВА	3
3. ПРАВИЛА БЕЗОПАСНОСТИ	5
4. ОПИСАНИЕ УСТРОЙСТВА	8
5. ИСПОЛЬЗОВАНИЕ УСТРОЙСТВА	9
Панель управления	9
Функциональные кнопки	10
Охлаждение и увлажнение воздуха	12
Пульт дистанционного управления	13
Заливка воды	14
6. ОЧИСТКА И ОБСЛУЖИВАНИЕ	15
7. РУКОВОДСТВО ПО УСТРАНЕНИЮ НЕИСПРАВНОСТЕЙ	17
8. ТЕХНИЧЕСКИЕ СПЕЦИФИКАЦИИ	19
9. ДИАГРАММА ЭЛЕКТРОПРОВОДКИ	19

БЛАГОДАРИМ ВАС!

Вы приобрели современный климатический комплекс с вентиляцией и обогревом (CHL30XC), который прослужит Вам долго и качественно! Honeywell создаст комфортный климат дома в любое время года! Зимой увлажнит, очистит и обогреет воздух; летом создаст легкую прохладу в помещении.

Для эффективного увлажнения-очистки воздуха рекомендуем закрыть в помещении окна и двери. А режим ионизации наполнит воздух отрицательно заряженными ионами, необходимыми для комфортного самочувствия. Ионизированный воздух не имеет запаха, но создает в помещении ощущение свежего чистого воздуха.

В летнее время Honeywell способен создать легкую прохладу в помещении. Для этого устройство необходимо установить около открытого окна, приоткрыть дверь в помещении (обеспечить эффект сквозняка). Устройство будет поглощать тепло за счет испарения воды и на выходе будет овеивать пространство прохладным очищенным воздухом. (Для большего эффекта охлаждения добавьте лед в специальный отсек, расположенный в верхней части устройства)

УВЛАЖНЕНИЕ-ОЧИСТКА ВОЗДУХА

Данное устройство увлажняет-очищает воздух посредством испарения воды (без ультразвука). Результатом испарения воды становится смесь воздуха и молекул воды. При этом из воздуха устраняется пыль, шерсть и аллергены.

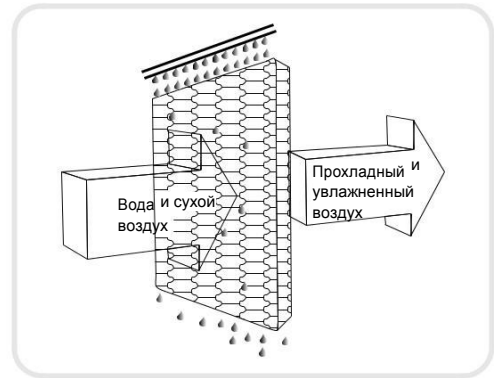
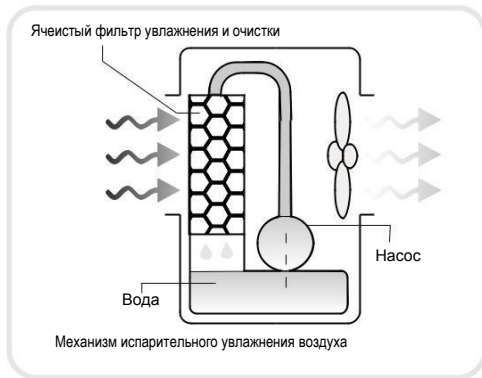

ОБОГРЕВАТЕЛЬ (CHL30XC)

Тепловентилятор - это обогреватель конвекционного типа со встроенным вентилятором для ускорения циркуляции воздуха. Вентилятор сокращает тепловое сопротивление между нагревающим элементом и воздухом, обогревая помещение быстрее обычного конвектора. Имеется умеренный риск воспламенения при непреднамеренном контакте обогревателя с мебелью. Этот обогреватель хорошо подходит для быстрого обогрева закрытого помещения.

ПРИНЦИП РАБОТЫ УСТРОЙСТВА

Для эффективного увлажнения и очистки воздуха рекомендуется закрыть окна в помещении. Если необходимо увлажнить помещение быстро, то стоит закрыть и двери. При необходимости, устройство может работать в качестве «вентилятора». Для этого необходимо отключить функцию «cool». Для включения функции обогрева включите режим «HEAT» (для модели CHL30XC), для обогрева с увлажнением нажмите «HEAT+COOL» (В режиме «вентилятора» очистки воздуха не происходит)

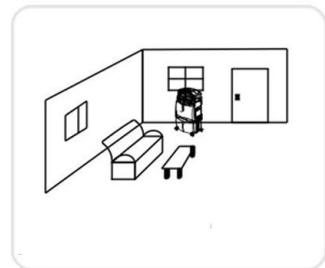

В летнее время Honeywell может создать прохладу в помещении за счет поглощения тепла при испарении воды. Для этого прибор необходимо установить около открытого окна, оставив открытой дверь в помещении. Таким образом, из устройства будет выходить прохладный, чистый и увлажненный воздух. Для достижения большего эффекта охлаждения добавьте лед в специальный отсек, расположенный в верхней части устройства.

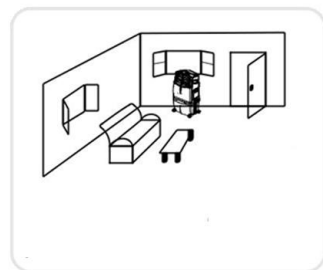

ВНИМАНИЕ!

При начальном использовании устройства возможно появление запаха от целлюлозного ячеистого фильтра, который исчезнет примерно через неделю после начала использования.

ПРОЧИТАЙТЕ И СОХРАНИТЕ ЭТИ ИНСТРУКЦИИ:

При использовании электроприборов должны всегда соблюдаться основные меры безопасности:

- Ваш прибор работает от напряжения в 220 В, с частотой в 50 Гц. Проверьте, чтобы напряжение в помещении соответствовало требованиям по эксплуатации устройства
- Перед началом использования устройства освободите его от упаковки и осмотрите на предмет целостности.
- НЕ ИСПОЛЬЗУЙТЕ какое-либо устройство поврежденным шнуром питания. Мы не рекомендуем использовать удлинитель с этим устройством.
- НЕ ПРОКЛАДЫВАЙТЕ шнур питания под ковровым покрытием. Держите шнур питания в стороне от мест, где об него можно споткнуться.
- Всегда отключайте устройство от сети для заливки воды в контейнер.
- Всегда отключайте устройство от электросети перед очисткой, обслуживанием или перемещением.
- Всегда отключайте устройство от сети, потянув за вилку, а не за сам шнур питания.
- НЕ ИСПОЛЬЗУЙТЕ устройство в помещениях, где хранятся бензин, краска или другие пожароопасные товары и объекты.
- Перед включением режима охлаждения удостоверьтесь, что контейнер наполнен водой. Использование устройства в режиме охлаждения без воды может привести к повреждению водяного насоса.



220 В, 50 Гц

ОПАСНОСТЬ ПОРАЖЕНИЯ ТОКОМ

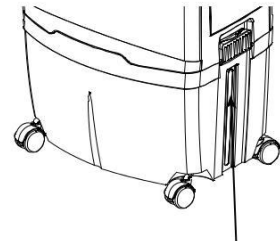

Индикатор уровня воды

ПРАВИЛА БЕЗОПАСНОСТИ

- НЕ пытайтесь отремонтировать или перенастроить любые электрические или механические функции охладителя, поскольку это может прервать действие гарантии.
- НЕ закрывайте входное или выходное вентиляционное отверстие устройства, поскольку это может вызвать повреждение мотора.

НЕ допускайте попадания посторонних предметов в вентиляционные отверстия, поскольку это может повредить устройство, и стать причиной электрического удара или пожара.

- НЕ используйте устройство без ячеистого фильтра, поскольку это перегрузит и повредит мотор.
- НЕ оставляйте работающий прибор без присмотра на длительный период времени.
- НЕ позволяйте детям играть с этим устройством, упаковкой или полиэтиленовыми пакетами.
- Если устройство повреждено или работает со сбоями не продолжайте его использование. Ознакомьтесь с разделом по устранению неисправностей и / или обратитесь в сервисный центр.
- Поместите устройство на ровный пол.
- Это устройство не предназначено для использования во влажных или сырых местах.
- Никогда не используйте устройство в ванных комнатах или на открытом воздухе и там, где оно может упасть в резервуар с водой.

- Когда устройство не используется, храните его в сухом помещении.
- Это устройство не предназначено для использования людьми (включая детей или пожилых людей) с ограниченными физическими, сенсорными или умственными способностями или с недостатком опыта и знаний, если они не находятся под

наблюдением ответственного за их безопасность и не были им проинструктированы.

- Всегда беритесь за боковые ручки, чтобы переместить устройство.

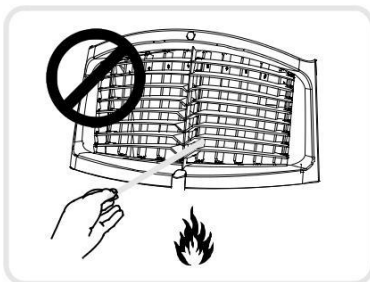
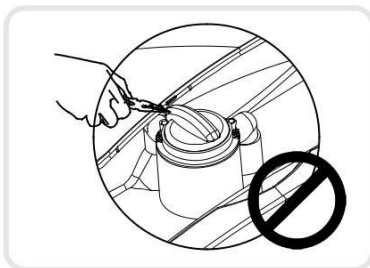

РОВНЫЙ
ПОЛ

ИСПОЛЬЗОВАНИЕ ФУНКЦИИ ОБОГРЕВАТЕЛЯ (CHL30XS)

- Не кладите воспламеняющиеся материалы поверх устройства во избежание возгорания во время использования функции обогревателя.
- Не используйте функцию обогревателя вблизи занавесок и других воспламеняющихся материалов. Устанавливайте устройство на расстоянии как минимум в 15 см от стен и предметов для лучшей циркуляции воздуха.
- Никогда не погружайте устройство в воду или любые другие жидкости. Не используйте в душевых, ваннных комнатах или помещении с бассейном.
- Не используйте устройство влажными руками.
- Никогда не используйте устройство вблизи горячих поверхностей и на них.
- Обогреватель не должен находиться вблизи сетевой розетки.

ОПИСАНИЕ УСТРОЙСТВА

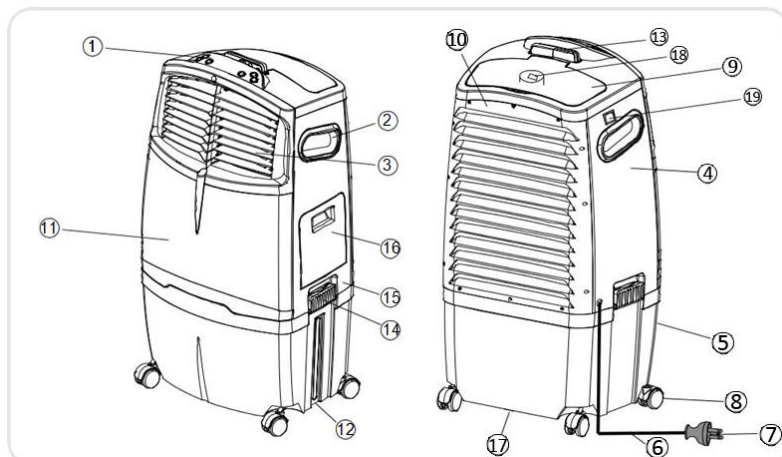

- 1 Панель управления
- 2 Ручка
- 3 Регулирующиеся вручную жалюзи
- 4 Левая панель
- 5 Контейнер для воды
- 6 Шнур питания
- 7 Вилка шнура питания
- 8 Колеса
- 9 Крышка отделения для льда

- 10 Задняя решетка
- 11 Передняя решетка
- 12 Индикатор уровня воды
- 13 Пульт дистанционного управления (ПДУ)
- 14 Защелка (Для снятия контейнера для воды)
- 15 Правая панель
- 16 Крышка для заливки воды
- 17 Сливная пробка
- 18 Водный регулятор
- 19 Выключатель

АКСЕССУАРЫ











Пульт дистанционного управления (Батарейки в комплект не входят)



Значки на дисплее

Панель управления

Значки на дисплее

- | | | | |
|---|---------------------|---|------------------------------------|
|  | Низкий уровень воды |  | Управление жалюзи |
|  | Режим охлаждения | TIMER | Таймер |
|  | Режим вентилятора |  | Низкий уровень обогрева (CHL30CX) |
|  | Низкая скорость |  | Высокий уровень обогрева (CHL30CX) |
|  | Средняя скорость |  | Ионизатор |
|  | Высокая скорость | | |

Функциональные кнопки

ВЫКЛЮЧАТЕЛЬ

Это устройство оснащено отдельным выключателем электропитания, расположенным на правой стороне вверх (часть №19). Перед включением устройства переведите выключатель в положение "on".

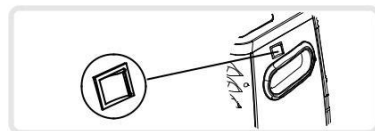

POWER (Включение / Выключение)

Нажмите кнопку "POWER" для включения или выключения устройства. При включении охладитель автоматически начнет работать на средней скорости. После нескольких секунд скорость переключится на низкую.



SPEED (Выбор скорости вентилятора)

Кнопка "SPEED" переключает скорости вращения вентилятора с индикацией на панели управления: High (Высокая) - Medium (Средняя) - Low (Низкая).

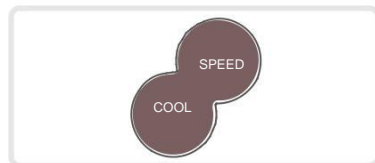

COOL (Включение функции увлажнения-очистки)

Нажмите кнопку "COOL" для увлажнения-очистки помещения. Загорится индикатор на панели управления, и водный насос начнет работать. Вы почувствуете более прохладный увлажненный и очищенный воздух после того, как ячеистый фильтр пропитается водой.

SWING / IONIZER (Управление поворотом жалюзи / Ионизатор)

Нажмите кнопку "SWING". Загорится индикатор и жалюзи начнут двигаться справа налево автоматически. Положение вертикальных жалюзи регулируется вручную. Функция ионизатора используется для удаления из воздуха таких мелких загрязняющих частиц, как пыль, пыльца, сигаретный дым, выхлопные газы автомобиля и пары аэрозоля.

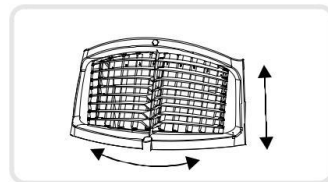

Нажатие кнопки		Swing	Ionizer
1		Вкл.	Выкл.
2		Вкл.	Вкл.
3		Выкл.	Вкл.
4		Выкл.	Выкл.

HEAT (Функция обогрева) (CHL30XC)

Нажмите кнопку HEAT для включения функции обогрева. Вы можете выбирать скорость обогрева между низкой (LOW) и высокой (HIGH). Скорость обогрева изменяется кнопкой HEAT, на панели управления загорается индикатор скорости.

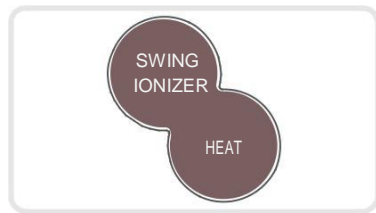

TIMER (Установка времени выключения)

Нажимайте кнопку "TIMER", пока индикатор не укажет желаемое время. Как только выбранное время истечет, устройство автоматически выключится.

Функция Таймера позволяет Вам программировать устройство на период до 8 часов.



СИГНАЛИЗАЦИЯ НИЗКОГО УРОВНЯ ВОДЫ

Когда воды в контейнере станет меньше уровня MIN, насос автоматически отключится и сработает звуковая сигнализация. Устройство издаст 10 сигналов, и на дисплее непрерывно загорится индикатор BUCKET (контейнер).

УВЛАЖНЕНИЕ И ОЧИСТКА ВОЗДУХА

Когда водный регулятор в положении MIN насос подает минимальный объем воды на ячеистый фильтр. Это ведет к низкому испарению воды и снижает эффект увлажнения.

Когда водный регулятор в положении MAX насос подает максимальный объем воды на ячеистый фильтр. Это ведет к высокому испарению воды и повышает эффект увлажнения.

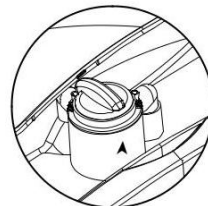

Водный регулятор

Водный регулятор
в положении MIN



Понижает влажность
в помещении.

Водный регулятор
в положении MAX

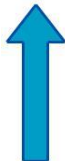

Повышает влажность
в помещении.

Пульт дистанционного управления

Power: Вкл. / Выкл.

Speed: Скорость вентилятора Низкая / Средняя / Высокая

Cool: Включение функций увлажнения-очистки

Swing/Ionizer: Управление движением жалюзи по горизонтали и функцией ионизатора.

Timer: Установка времени автоматического выключения Устройства

Heat: Включение / выключение функции обогрева (CHL30XC)



Пульт дистанционного управления (Батарейки в комплект не входят)

ПРИМЕЧАНИЕ!

- Пожалуйста, откройте отсек для элементов питания на задней стороне пульта дистанционного управления и вставьте две новых батарейки типа ААА. Внимательно вставляйте батарейки согласно маркировки полярности (+/–).
- Всегда направляйте передатчик сигнала пульта ДУ при его использовании в сторону устройства.
- Удостоверьтесь, что путь прохождения сигнала не преграждается.
- Удалите батарейки, если устройство не будет использоваться долгое время.
- Не бросайте пульт дистанционного управления.

Заливка воды

Откройте крышку для заливки воды, расположенную ниже держателя пульта ДУ на устройстве. Контейнер для воды вмещает до 30 литров воды.

Индикатор уровня воды расположен на передней стороне устройства. Снова наполните контейнер для воды при низком уровне воды. Не заливайте воду выше отметки "Max". Проверьте уровень воды перед включением функции охлаждения. Пожалуйста, следите, чтобы вода в контейнере всегда была выше отметки минимального уровня. Использование устройства с недопустимым уровнем воды может повредить насос. Если у вас имеется лед, то его можно поместить в отделение для льда для повышения эффекта охлаждения.



ПРЕДОСТЕРЕЖЕНИЕ

Отключите устройство от питания перед заливкой воды.



ПРЕДУПРЕЖДЕНИЕ

- Перед чисткой устройства переведите выключатель в положение "off" и выньте вилку шнура питания из розетки электросети.
- Для чистки внешних поверхностей от пыли и грязи используйте влажную ткань.
- Никогда не используйте коррозионные элементы или любые химикаты для чистки этого продукта.
- Если устройство не используется, храните его в сухом недоступном для прямых солнечных лучей месте.



ОЧИСТКА И ОСУШЕНИЕ КОНТЕЙНЕРА ДЛЯ ВОДЫ

Переведите выключатель в положение "off" и отключите устройство от электросети.

Переместите устройство в место, где можно слить воду и отсоедините бак, положите устройство на бок и слейте воду (Бак крепится к корпусу с двух сторон)

Как контейнер опустеет, тщательно его промойте от грязи, известкового налета.

Не перегибайте водяную трубку внизу устройства. Залейте чистой воды в бак, установите на бак верхнюю часть устройства и зафиксируйте крепления.

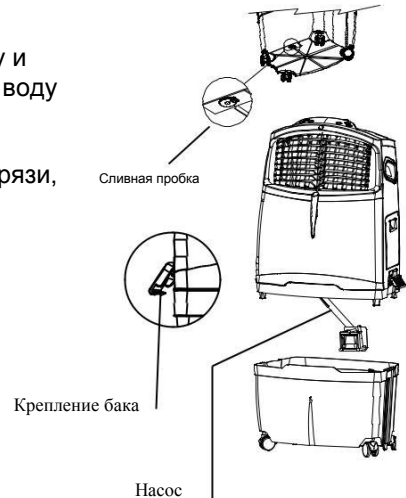

ОЧИСТКА УГОЛЬНОГО И ЯЧЕИСТОГО ФИЛЬТРОВ

- Устройство оснащено угольным фильтром и ячеистым фильтром увлажнения-очистки.
- "Всегда содержите угольный фильтр в чистоте. Вы можете мыть угольный фильтр, по крайней мере, два раза в год или по мере необходимости."
- Угольный фильтр и ячеистый фильтр расположены в задней панели. Для чистки или замены угольного и ячеистого фильтров откройте заднюю панель, используя отвертку. Рекомендуется заменять угольный и ячеистый фильтры каждый год, в зависимости от использования и окружающей среды.
- Осушение контейнера для воды и наполнение его свежей пресной водой не менее одного раза в неделю существенно уменьшит минеральные отложения в ячейках и поможет продлить использование ячеистого фильтра охлаждения.
- "Не используйте устройство в режиме охлаждения с несвежей водой в контейнере. Вы должны опустошить контейнер и наполнить его свежей водой, особенно, если контейнер не чистили долгое время."
- Периодичность очистки ячеистого фильтра зависит от местного воздуха и качества воды. В областях, где содержание минералов в воде высоко, минеральные отложения могут нарастать в ячейках фильтра и препятствовать воздушному потоку. Осушение контейнера для воды и наполнение его свежей пресной водой не менее одного раза в неделю поможет уменьшить минеральные отложения. Если минеральные отложения остаются на ячеистом фильтре, то его следует извлечь и промыть под свежей водой. Фильтр должен чиститься каждые два месяца или чаще, в зависимости от Ваших потребностей.
- Для лучших результатов позвольте ячеистому фильтру просохнуть, каждый раз выключая функцию охлаждения за 15 минут до выключения устройства.

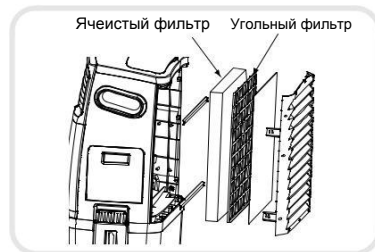
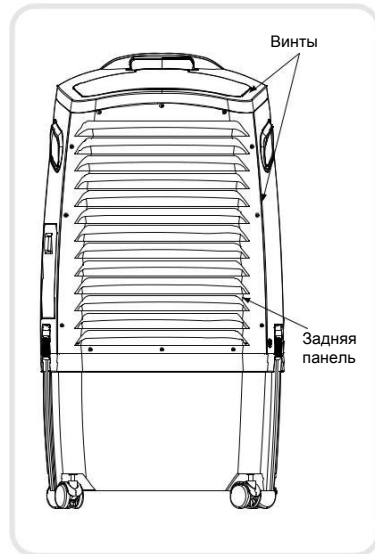

РУКОВОДСТВО ПО УСТРАНЕНИЮ НЕИСПРАВНОСТЕЙ

Проблема	Возможная Причина	Решение
Отсутствует подача воздуха	Отсутствует питание	Убедитесь, что шнур питания включен в сеть и выключатель электропитания в положении ON.
	Устройство не включено	Включите устройство нажатием кнопки на пульте или панели управления.
Не увлажняет/ Устройство создает шум	Насос не включен	Включите функцию «Cool».
	Низкий уровень или отсутствие воды в контейнере, при режиме Увлажнения-очистки	Залейте воду в контейнер.
	Не увлажняет / Устройство создает шум	Поврежден насос или отложения кальция на вентиляторе. - Обратитесь в сервисный центр.
Посторонний запах	Новое устройство	В начале использования устройства ячеистый фильтр может производить запах, который исчезнет в течение недели.
	Старое устройство	Замените ячеистый фильтр охлаждения. Свяжитесь с сервисным центром.

Устройство не реагирует на нажатие кнопок управления	Батареи пульта управления	Замените батарейки. Попробуйте использовать панель управления.
	Повреждена печатная плата	Если устройство реагирует только на пульт ДУ, то могут быть ослаблены крепления печатной платы. Свяжитесь с сервисным центром.
Устройство не производит теплый воздух (CHL30XC)	Не работает нагревающий элемент	Убедитесь, что функция обогрева включена. Нажмите кнопку HEAT. Если на панели не загорелся индикатор HEAT, то могут быть повреждены печатная плата или нагревающий элемент. Обратитесь в сервисный центр.

Дистрибьютор:

IM02- CL30XC/CHL30XC-2012-01

January 2012

© 2012 AirTek International Corporation Limited

Торговая марка Honeywell используется под

лицензией AirTek International Corporation.

Honeywell International Inc.

Honeywell International Inc. не осуществляет

представительство и не несет гарантийных

обязательств по данному продукту.

Дистрибуцию охладителей воздуха Honeywell в Беларуси,

России и Казахстане осуществляет компания

ООО "Эко Продукт 21".

Honeywell